



UM30-215112

UM30

УЛЬТРАЗВУКОВЫЕ ДАТЧИКИ

**SICK**  
Sensor Intelligence.



### Информация для заказа

Тип	Артикул
UM30-215112	6037668

Другие варианты исполнения устройства и аксессуары → [www.sick.com/UM30](http://www.sick.com/UM30)



### Подробные технические данные

#### Механика/электроника

Напряжение питания $U_V$	Пост. ток 9 V ... 30 V <sup>1)</sup>
Потребляемая мощность	$\leq 2,4 \text{ W}^{2)}$
Время инициализации	$< 300 \text{ ms}$
Тип корпуса	Цилиндрический
Материал корпуса	Металл (Никелированная латунь, PBT) УЗ-преобразователь: пенополиуретан, эпоксидная смола и стеклянные элементы
Размер резьбы	M30 x 1,5
Вид подключения	Разъем, M12, 5-контактный
Индикация	LED-дисплей, 2 x LED
Вес	270 g
Выходной коннектор передатчика	Прямой
Размеры (Ш x В x Г)	65 mm x 65 mm x 105 mm
Тип защиты	IP65 / IP67
Класс защиты	III

<sup>1)</sup> Предельные значения, с защитой от неправильной полярности. Эксплуатация в сетях с защитой от короткого замыкания: макс. 8 А, класс 2.

<sup>2)</sup> Без нагрузки.

#### Параметры техники безопасности

MTTF <sub>D</sub>	101 лет
DC <sub>avg</sub>	0%

#### Производительность

Дистанция измерения, предельная дистанция измерения	600 mm ... 6.000 mm, 8.000 mm
Объект измерения	Естественные объекты

<sup>1)</sup> Относительно текущего измеряемого значения, минимальное значение  $\geq$  расширению.

<sup>2)</sup> В отношении последнего результата измерения.

<sup>3)</sup> Температурная компенсация может быть отключена, без компенсации: 0,17 % / K.

<b>Разрешение</b>	≥ 0,18 mm
<b>Точность воспроизведения</b>	± 0,15 % <sup>1)</sup>
<b>Точность</b>	± 1 % <sup>2) 3)</sup>
<b>Температурная компенсация</b>	✓
<b>Оценка</b>	240 ms
<b>Частота переключения</b>	3 Hz
<b>Время вывода</b>	60 ms
<b>Ультразвуковая частота (типичная)</b>	80 kHz
<b>Зона действия (типичная)</b>	См. диаграммы
<b>Доп. функция</b>	Регулируемые режимы работы: точка переключения (DtO) / окно переключения/фон (ObSB), обучаемый цифровой выход, параметрируемый цифровой выход, инвертируемый цифровой выход, настраиваемая задержка включения цифрового выхода, синхронизация до 50 датчиков, мультиплексер: отсутствие взаимной интерференции датчиков количеством до 50, регулируемые измерительные фильтры: фильтры измеряемых величин/толщина фильтрующего слоя/подавление переднего плана/диапазон обнаружения/чувствительность и звуковой луч, Дисплей (деактивируемый), сброс на заводские настройки

<sup>1)</sup> Относительно текущего измеряемого значения, минимальное значение ≥ расширению.

<sup>2)</sup> В отношении последнего результата измерения.

<sup>3)</sup> Температурная компенсация может быть отключена, без компенсации: 0,17 % / К.

## Интерфейсы

<b>Цифровой выход</b>	Количество	2 <sup>1)</sup>
	Вид	PNP
	Максимальный выходной ток I <sub>D</sub>	≤ 200 mA
<b>Многофункциональный вход (MF)</b>		1 x MF
<b>Гистерезис</b>		100 mm

<sup>1)</sup> PNP: HIGH = U<sub>B</sub> - (< 2 В) / LOW = 0 В.

## Данные окружающей среды

<b>Диапазон рабочих температур</b>	-25 °C ... +70 °C
<b>Диапазон температур при хранении</b>	-40 °C ... +85 °C

## Классификации

<b>eCl@ss 5.0</b>	27270804
<b>eCl@ss 5.1.4</b>	27270804
<b>eCl@ss 6.0</b>	27270804
<b>eCl@ss 6.2</b>	27270804
<b>eCl@ss 7.0</b>	27270804
<b>eCl@ss 8.0</b>	27270804
<b>eCl@ss 8.1</b>	27270804
<b>eCl@ss 9.0</b>	27270804
<b>eCl@ss 10.0</b>	27270804
<b>eCl@ss 11.0</b>	27270804
<b>eCl@ss 12.0</b>	27272806
<b>ETIM 5.0</b>	EC001846

<b>ETIM 6.0</b>	EC001846
<b>ETIM 7.0</b>	EC001846
<b>ETIM 8.0</b>	EC001846
<b>UNSPSC 16.0901</b>	41111960

### Габаритный чертеж (Размеры, мм)

UM30-215

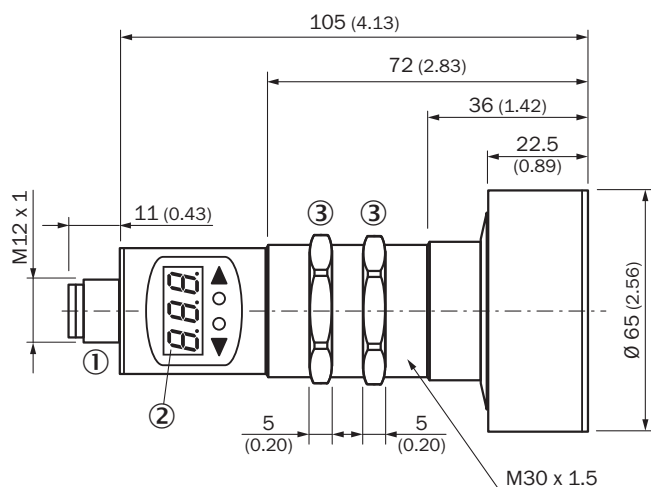

- ① Соединение
- ② Дисплей
- ③ Крепежные гайки, SW 36 мм

### Вид подключения

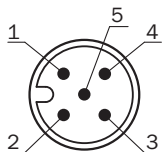

### Схема соединений

UM30-21x112 UM30-21x115 штекер M12, 5-конт.

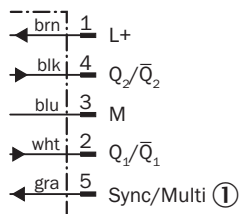

- ① Режим синхронизации и мультиплексирования / связь с Connect+

## Варианты настройки

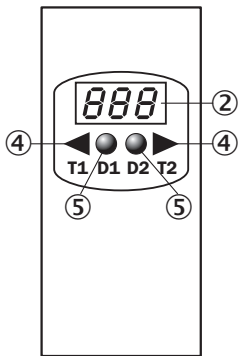

- ② Дисплей
- ④ Элементы управления
- ⑤ Индикаторы состояния

## Зона распознавания

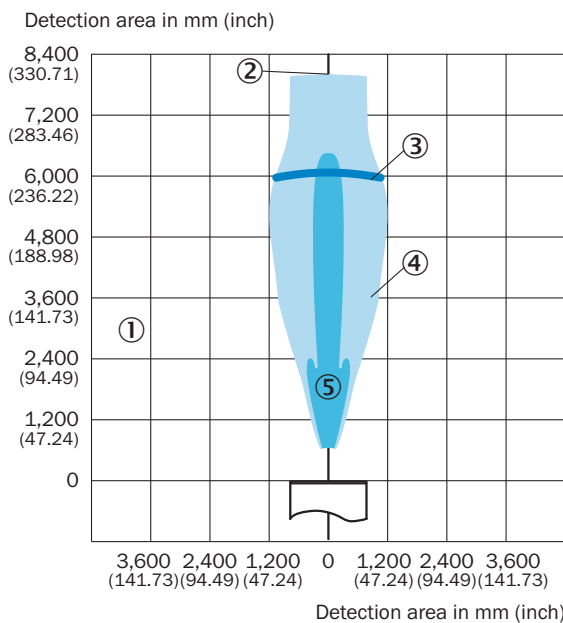

UM30-215, UC30-215



- ① Зона распознавания зависит от отражающих свойств, размера и положения объекта
- ② Предельная дальность сканирования
- ③ Дистанция работы
- ④ Объект-образец: направленная пластина 500 x 500 мм
- ⑤ Объект-образец: цилиндрический стержень диаметром 27 мм

## Рекомендуемые аксессуары

Другие варианты исполнения устройства и аксессуары → [www.sick.com/UM30](http://www.sick.com/UM30)

	Краткое описание	Тип	Артикул
<b>Клонирующие модули</b>			
	Инструмент для визуализации, параметрирования и клонирования, 3-значный светодиодный индикатор, рабочее напряжение: 9 В...30 В пост. тока	Адаптер Connect+ (CPA)	6037782
<b>Крепежные уголки и пластины</b>			
	Крепежный уголок для датчиков M30, Оцинкованная сталь, без крепежного материала	BEF-WN-M30	5308445
<b>Разъемы и кабели</b>			
	Головка А: разъем "мама", M12, 5-контактный, прямой, А-кодир. Головка В: свободный конец провода Кабель: Кабель датчик/пускатель, PVC, без экрана, 2 м	YF2A15-020VB5XLEAX	2096239

## Рекомендуемые сервисы

Дополнительные услуги → [www.sick.com/UM30](http://www.sick.com/UM30)

	Тип	Артикул
<b>Продление гарантии</b>		
<ul style="list-style-type: none"> <li>• <b>Раздел продукции:</b> Решения для идентификации, Промышленная обработка изображений, Датчики расстояния, Решения для обнаружения и определения расстояния</li> <li>• <b>Набор услуг:</b> Услуги соответствуют объему установленной законом гарантии производителя (Общие условия поставок компании SICK)</li> <li>• <b>Длительность:</b> Пять лет гарантии с даты поставки.</li> </ul>	Расширенная гарантия в целом на пять лет с даты поставки	1680671

## ОБЗОР КОМПАНИИ SICK

Компания SICK – ведущий производитель интеллектуальных датчиков и комплексных решений для промышленного применения. Уникальный спектр продукции и услуг формирует идеальную основу для надежного и эффективного управления процессами, защиты людей от несчастных случаев и предотвращения нанесения вреда окружающей среде.

Мы обладаем солидным опытом в самых разных отраслях и знаем все о ваших технологических процессах и требованиях. Поэтому, благодаря интеллектуальным датчикам, мы в состоянии предоставить именно то, что нужно нашим клиентам. В центрах прикладного применения в Европе, Азии и Северной Америке системные решения тестируются и оптимизируются под нужды заказчика. Все это делает нас надежным поставщиком и партнером по разработке.

Всеобъемлющий перечень услуг придает завершенность нашему ассортименту: SICK LifeTime Services оказывает поддержку на протяжении всего жизненного цикла оборудования и гарантирует безопасность и производительность.

**Вот что для нас значит термин «Sensor Intelligence».**

## РЯДОМ С ВАМИ В ЛЮБОЙ ТОЧКЕ МИРА:

Контактные лица и представительства → [www.sick.com](http://www.sick.com)