



# DME4000-112

## DME4000

ДАТЧИКИ РАССТОЯНИЯ НА БОЛЬШОЙ ДИАПАЗОН

**SICK**  
Sensor Intelligence.



### Информация для заказа

Тип	Артикул
DME4000-112	1029788

Другие варианты исполнения устройства и аксессуары → [www.sick.com/DME4000](http://www.sick.com/DME4000)



### Подробные технические данные

#### Механика/электроника

<b>Напряжение питания <math>U_V</math></b>	Пост. ток 18 V ... 30 V, Предельные значения
<b>Остаточная пульсация</b>	$< 5 V_{SS}^{1)}$
<b>Время инициализации</b>	1,5 s <sup>2)</sup>
<b>Тип подключения</b>	Разъем, 2 x M12, 5-контактный, В-кодированный, 1 x M16, 8-контактный, В-кодированный
<b>Индикация</b>	Дисплей
<b>Вес</b>	Ок. 1.650 g
<b>Потребление тока</b>	При 24 В DC < 250 mA
<b>Тип защиты</b>	IP65
<b>Класс защиты</b>	II <sup>3)</sup>

<sup>1)</sup> Не допускается превышение или занижение допуска  $U_B$ .

<sup>2)</sup> После потери рефлектора < 1 с при  $V_{\text{макс}} < 1$  м/с.

<sup>3)</sup> Расчетное напряжение постоянного тока 32 В.

#### Производительность

<b>Диапазон измерения</b>	0,15 m ... 50 m, на отражающей пленке «Diamond Grade»
<b>Объект измерения</b>	Отражатель
<b>Разрешение</b>	0,05 mm ... 5 mm
<b>Точность воспроизведения</b>	1 mm <sup>1) 2)</sup>
<b>Точность</b>	$\pm 3$ mm
<b>Оценка</b>	6 ms
<b>Время вывода</b>	2 ms
<b>ИСТОЧНИК ИЗЛУЧЕНИЯ</b>	Лазер, красный <sup>3)</sup>
<b>Класс лазера</b>	2, соответствует 21 CFR 1040.10 и 1040.11, за исключением различий согласно «Laser Notice № 50» от 24 июня 2007 г. (IEC 60825-1:2014, EN 60825-1:2014)

<sup>1)</sup> На отражающей пленке «Diamond Grade».

<sup>2)</sup> Статистическая ошибка 1  $\sigma$ , постоянные условия окружающей среды, мин. задержка включения 10 мин.

<sup>3)</sup> Средний срок службы 50000 ч при  $T_U = +25$  °C.

<b>Тип. размер светового пятна (расстояние)</b>	130 mm (на 70 м) 270 mm (на 150 м) 360 mm (на 220 м)
<b>Макс. скорость перемещения</b>	10 m/s

1) На отражающей пленке «Diamond Grade».

2) Статистическая ошибка 1  $\sigma$ , постоянные условия окружающей среды, мин. задержка включения 10 мин.

3) Средний срок службы 50000 ч при  $T_U = +25$  °C.

## Интерфейсы

<b>PROFIBUS DP</b>	✓
<b>Цифровой выход</b>	
Количество	2
Вид	Двухтактный режим: PNP/NPN
Максимальный выходной ток $I_D$	$\leq 100$ mA <sup>1) 2)</sup>
<b>Многофункциональный вход (MF)</b>	1 x MF <sup>3) 4)</sup>

1) С защитой от короткого замыкания и перегрузки Макс. 100 нФ / 20 мГн.

2) HIGH = >  $U_B - 3$  В / LOW = < 2 В.

3) HIGH = > 12 В / LOW = < 3 В.

4) Без защиты от инверсии полярности.

## Данные окружающей среды

<b>Электромагнитная совместимость (ЭМС)</b>	EN 61000-6-2, EN 55011: Klasse B
<b>Рабочий диапазон температур</b>	-10 °C ... +55 °C -10 °C ... +75 °C, Работа с охлаждающим корпусом
<b>Диапазон температур при хранении</b>	-25 °C ... +75 °C
<b>Влияние давления воздуха</b>	0,3 ppm/hPa
<b>Влияние температуры</b>	1 ppm/K
<b>Температурный дрейф</b>	Тур. 0,1 мм/K
<b>Тип. невосприимчивость к постороннему свету</b>	$\leq 40.000$ lx
<b>Механическая прочность</b>	Удар: (EN 600 68-2-27 / -2-29) Синус: (EN 600 68-2-6) Шум: (EN 600 68-2-64)

## Классификации

<b>ECl@ss 5.0</b>	27270801
<b>ECl@ss 5.1.4</b>	27270801
<b>ECl@ss 6.0</b>	27270801
<b>ECl@ss 6.2</b>	27270801
<b>ECl@ss 7.0</b>	27270801
<b>ECl@ss 8.0</b>	27270801
<b>ECl@ss 8.1</b>	27270801
<b>ECl@ss 9.0</b>	27270801
<b>ETIM 5.0</b>	EC001825
<b>ETIM 6.0</b>	EC001825
<b>UNSPSC 16.0901</b>	41111613

### Габаритный чертёж (Размеры, мм)

DME4000 PROFIBUS

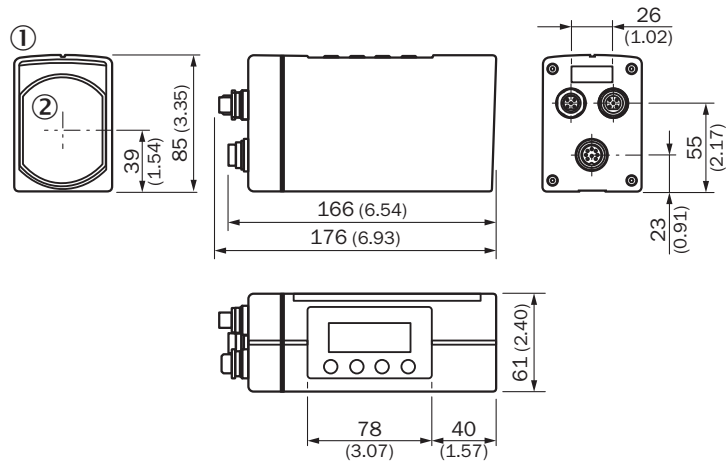

- ① ЖК-дисплей
- ② Середина оптики

### Тип подключения

DME4/5xxx PROFIBUS, штекер 2 x M12, 5-конт. В-кодирование, BUS IN, BUS OUT, 1 x M16, 8-конт.

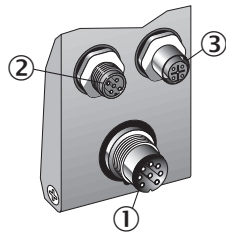

- ① Штекер M16, 8-конт.
- ② Штекер M12, 5-конт., В-кодирование, BUS IN
- ③ Штекер M12, 5-конт., В-кодирование, BUS OUT



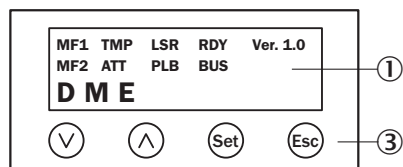



### Варианты настройки



- ① ЖК-дисплей
- ③ Область ввода

## Рекомендуемые аксессуары

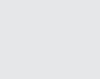
Другие варианты исполнения устройства и аксессуары → [www.sick.com/DME4000](http://www.sick.com/DME4000)

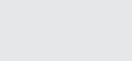
	Краткое описание	Тип	Артикул
<b>Зажимные и юстировочные крепления</b>			
	Юстировочный блок, Нержавеющая сталь	BEF-DME alignment bracket	2040695
<b>Разъемы и кабели</b>			
	Головка A: разъем "мама", 7/8", 5-контактный, прямой Головка B: - Кабель: DeviceNet™, CANopen, Согласующее сопротивление, с экраном Для оснащения промышленных сетей	DOS-7805-GKEND	6028329
	Головка A: Разъем, M12, 4-контактный, прямой, B-кодированный Кабель: PROFIBUS DP, Согласующее сопротивление	STE-END-Q	6021156
	Головка A: разъем "мама", M12, 5-контактный, прямой, B-кодированный Головка B: Свободный конец кабеля Кабель: PROFIBUS DP, скручены попарно, PUR, без галогенов, с экраном, 5 м	DOL-1205-G05MQ	6026006
	Головка A: разъем "мама", M12, 5-контактный, A-кодированный Головка B: Свободный конец кабеля Кабель: Power, CAN, без экрана, 5 м	DOL-1205-G05M_Can	6021166
	Головка A: разъем "мама", M12, 5-контактный, прямой Головка B: Свободный конец кабеля Кабель: CANopen, с экраном, 6 м	DOL-1205-G06MK	6028326
	Головка A: разъем "мама", M12, 5-контактный, прямой, B-кодированный Головка B: Свободный конец кабеля Кабель: PROFIBUS DP, скручены попарно, PUR, без галогенов, с экраном, 10 м	DOL-1205-G10MQ	6026008
	Головка A: разъем "мама", M12, 5-контактный, прямой, B-кодированный Головка B: Свободный конец кабеля Кабель: PROFIBUS DP, скручены попарно, PUR, без галогенов, с экраном, 15 м	DOL-1205-G15MQ	6032637
	Головка A: Разъем, M12, 5-контактный, прямой, B-кодированный Головка B: Свободный конец кабеля Кабель: PROFIBUS DP, скручены попарно, PUR, без галогенов, с экраном, 5 м Экран жилы — алюминиево-полиэтиленовая фольга, общий экран — медный луженый	STL-1205-G05MQ	6026005
	Головка A: Разъем, M12, 5-контактный, прямой, B-кодированный Головка B: Свободный конец кабеля Кабель: PROFIBUS DP, скручены попарно, PUR, без галогенов, с экраном, 10 м Экран жилы — алюминиево-полиэтиленовая фольга, общий экран — медный луженый	STL-1205-G10MQ	6026007
	Головка A: Разъем, M12, 5-контактный, прямой, B-кодированный Головка B: Свободный конец кабеля Кабель: PROFIBUS DP, скручены попарно, PUR, без галогенов, с экраном, 15 м	STL-1205-G15MQ	6036898
	Головка A: разъем "мама", M12, 5-контактный, прямой Головка B: Свободный конец кабеля Кабель: CANopen, с экраном, 10 м С экраном на контакт 1	YF2A14-100C1BXLEAX	6021175
	Головка A: разъем "мама", M12, 8-контактный, прямой Головка B: Свободный конец кабеля Кабель: PUR, без галогенов, с экраном, 2 м	YF2A68-020XXXXLEAX	6032448
	Головка A: разъем "мама", M12, 8-контактный, прямой Головка B: Свободный конец кабеля Кабель: PUR, без галогенов, с экраном, 5 м	YF2A68-050XXXXLEAX	6032449
	Головка A: разъем "мама", M12, 8-контактный, прямой Головка B: Свободный конец кабеля Кабель: PUR, без галогенов, с экраном, 10 м	YF2A68-100XXXXLEAX	6032450

	Краткое описание	Тип	Артикул
	Головка А: разъем "мама", М16, 8-контактный, прямой Головка В: Свободный конец кабеля Кабель: PUR, без галогенов, с экраном, 5 м	YF2Z18-050XXXXLEBX	2026742
	Головка А: разъем "мама", М16, 8-контактный, прямой Головка В: Свободный конец кабеля Кабель: PUR, без галогенов, с экраном, 10 м	YF2Z18-100XXXXLEBX	2027193
<b>Отражатели</b>			
	Отражающая пластина, отражающая пленка «Diamond Grade», 665 x 665 мм, материал пластины основания: алюминий, привинчиваемая, привинчиваемый, 4 крепежных отверстия	PL560DG	1016806

### Рекомендуемые сервисы

Дополнительные услуги → [www.sick.com/DME4000](http://www.sick.com/DME4000)

	Тип	Артикул
<b>Продление гарантии</b>		
<ul style="list-style-type: none"> <li>• <b>Раздел продукции:</b> Решения для идентификации, Машинное зрение, Датчики расстояния, Решения для обнаружения и определения расстояния</li> <li>• <b>Набор услуг:</b> Услуги соответствуют объёму установленной законом гарантии производителя (Общие условия приобретения компании SICK), Долговременная защита при рассчитываемом размере единовременных затрат.</li> <li>• <b>Длительность:</b> Пять лет гарантии с даты покупки.</li> </ul>	Расширенная гарантия на пять лет	1680671

## ОБЗОР КОМПАНИИ SICK

Компания SICK – ведущий производитель интеллектуальных датчиков и комплексных решений для промышленного применения. Уникальный спектр продукции и услуг формирует идеальную основу для надежного и эффективного управления процессами, защиты людей от несчастных случаев и предотвращения нанесения вреда окружающей среде.

Мы обладаем солидным опытом в самых разных отраслях и знаем все о ваших технологических процессах и требованиях. Поэтому, благодаря интеллектуальным датчикам, мы в состоянии предоставить именно то, что нужно нашим клиентам. В центрах прикладного применения в Европе, Азии и Северной Америке системные решения тестируются и оптимизируются под нужды заказчика. Все это делает нас надежным поставщиком и партнером по разработке.

Всеобъемлющий перечень услуг придает завершенность нашему ассортименту: SICK LifeTime Services оказывает поддержку на протяжении всего жизненного цикла оборудования и гарантирует безопасность и производительность.

**Вот что для нас значит термин «Sensor Intelligence».**

## РЯДОМ С ВАМИ В ЛЮБОЙ ТОЧКЕ МИРА:

Контактные лица и представительства → [www.sick.com](http://www.sick.com)